

2020年1月22日

報道関係各位

認知症や発達障害の方に精神的な安心感と安眠を提供
重みのある掛けふとん「ウェイトッド Hug(ハグ)ふとん」を発売
臨床評価を行い最適な重さを研究し、5年をかけて開発

フランスベッドホールディングス株式会社



ウェイトッド Hug ふとん



ウェイトッド Hug ふとん★ミニ

フランスベッド株式会社(本社:東京都新宿区、代表取締役社長:池田 茂)では、認知症や発達障害の方の精神的な安心感とそれに伴う睡眠を支援するため、重みのある掛けふとん「ウェイトッド Hug(ハグ)ふとん」を2020年2月20日(木)より発売いたします。

「ウェイトッド Hug ふとん」は、ポリエステル繊維の束からなるおもりを入れて重さを与えた6kgの掛けふとんです。適度な重さによる圧刺激によって、精神的な落ち着きや安眠をもたらします。特に、認知症や発達障害のある方で、寝つきが悪く、夜間に徘徊してしまう方や夜中に起きて騒いでしまうお子様の睡眠をサポートします。

また日中の生活シーンでも合わせて利用いただけるよう、シングルサイズのふとんの約半分のサイズの「ウェイトッド Hug ふとん★ミニ」も展開いたします。椅子に座った状態でひざ掛けとして使用ができるため、幅広い生活シーンで落ち着きや安心感を得られます。

北欧では、重みのあるブランケットがセラピーに活用されており、公的給付対象の福祉用具として普及しています。フランスベッド株式会社では、施設等の協力を得て臨床評価を行い、5年をかけて日本人になじみやすい掛けふとんとして、「ウェイトッド Hug ふとん」を開発しました。

重みのある掛けふとん「ウェイトッド Hug ふとん」に関する商品概要は下記の通りです。



フランスベッドホールディングス株式会社

重みのある掛けふとん「ウェイトド Hug(ハグ)ふとん」商品概要

ウェイトド Hug ふとん



ポリエステル繊維の束によるおもり

ウェイトド Hug ふとん★ミニ



もこふわ感のあるカバー

さらっと感のあるカバー

秋冬向け(赤)と春夏向け(緑)2種類のカバーがセット

【特長】

1. 認知症や発達障害の方に安心感や安眠を与える重みのある掛けふとん
2. サイズを2種類展開し、生活の様々な利用シーンに対応
3. 包まれる感覚が心地よい3層構造

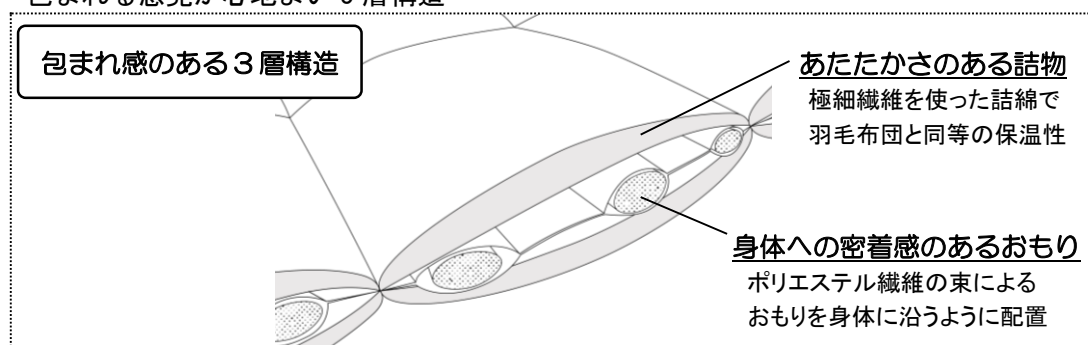

【仕様・価格】

	ウェイトド Hug ふとん	ウェイトド Hug ふとん★ミニ
セット内容	ふとん本体	ふとん、カバー2枚
サイズ	シングル(幅 150×長さ 200cm)	幅 70×長さ 100cm
重量	6kg	1.5kg
素材	側地／ポリエステル 100% 詰物／ポリエステル 100%	[本体] 側地／ポリエステル 100% 詰物／ポリエステル 100% [カバー]赤／コットン 76%、ポリエステル 24% 緑／ポリエステル 100%
希望小売価格	69,800 円(税抜)/76,780 円(税込)	49,000 円(税抜)/53,900 円(税込)

【発売日】2020年2月20日(木)





【製造/販売】フランスベッド株式会社

【販売先】フランスベッドが運営する「リハテックショップ」、全国の介護ショップ、ECサイトなどを予定





【年間販売目標】累計 300 枚

臨床評価におけるウェイトド Hug(ハグ)ふとん活用事例

■ウェイトド Hug ふとん活用事例

事例 1. 夜眠れない認知症高齢者	事例 2. 夜中におきてしまう自閉症児
<p>【導入前】</p>  <p>夜、眠れなくてうろうろと徘徊</p> <p>↓</p> <p>【導入後】</p>  <p>夜、自らベッドに眠りに行くように。</p>	<p>【導入前】</p>  <p>夜中に起きて騒ぎまわる。</p> <p>↓</p> <p>【導入後】</p>  <p>夜中起きなくなり、睡眠時間も UP! 両親もぐっすり！</p>

■ウェイトド Hug ふとん★ミニ活用事例

事例 1. 関節が動かしにくくなった方	事例 2. ひざにかけておちつく方
<p>【導入前】</p>  <p>身体がかたくなり、関節が曲がったままに。</p> <p>↓</p> <p>【導入後】</p>  <p>関節がゆるんで、しっかり椅子に座れた！</p>	<p>【導入前】</p>  <p>みんなで活動中、じっとしてられず歩き回る。</p> <p>↓</p> <p>【導入後】</p>  <p>Let's sing together!</p> <p>一定の時間座れるようになる。</p>

■本資料に関する報道機関からのお問い合わせ
フランスベッドホールディングス(株)
経営企画室 広報 IR 課 TEL:03-6741-5505

■本資料に関する読者からのお問い合わせ先
フランスベッド(株) TEL:0120-083-413※
※固定電話からのお電話であれば
最寄りの福祉用具貸与・販売事業所につながります